

■ ■ ■ MADE IN GERMANY

# Glastüren #Kompakt

Drehtüren | Schiebetüren | Pendeltüren | Beschläge

inklusive  
BLACK|LINE  
WHITE|LINE  
COLOR|LINE  
STEEL|LINE

#Wir geben Transparenz  
ein Gesicht.



# G

## Glas ist nicht gleich Glas. Entscheiden Sie sich zwischen ESG-Grün, ESG-SoftWeiß und ESG-ExtraWeiß.



8 mm ESG Grünglas

### ESG-Grün

Durch die klassische Mattierung erhält die ESG-Glastür Ihre Blickdichtigkeit. Der Grünstich entsteht durch das Grünglas.

- faszinierend
- alltagstauglich
- hochwertig
- individuell

keramische  
oberfläche 



8 mm ESG Softweiß

### ESG-SoftWeiß

Den Unterschied zum Grünglas bildet das Weißglas, welches die Tür viel reiner strahlen lässt.

- brilliert unvergleichbar
- farbneutral
- heller
- authentisch



8 mm ESG ExtraWeiß

### ESG-ExtraWeiß

Die ExtraWeiß-Glastür wirkt wie pures Weiß und besticht durch seine besonders hohe Blickdichtigkeit.

- eigene Strahlkraft
- perfektes Weiß
- puristischer Lebensstil
- ästhetisch

# Zwei #Grauglas-Nuancen für unser Sortiment: #Grey und Dark Grey.

## Grey

Ist ein eingefärbtes transparentes Grauglas, das den Raum in ein geheimnisvoll schimmerndes Grau taucht.

## Dark Grey

Heißt der zweite Grauglas-Farbtone aus durchgefärbtem Einscheiben-Sicherheitsglas. Diese Variante ist je nach Motiv fast Blickdicht und wirkt besonders edel.

Ein ganz beeindruckender Kontrast entsteht durch das Zusammenspiel der Lasertechnik mit dem neuen Grauglas. Ob Sie nun Grey oder Dark Grey wählen hängt von der gewünschten Raumwirkung ab.



8 mm ESG Grey voll matt



Laser auf Grey



Laser auf Dark Grey

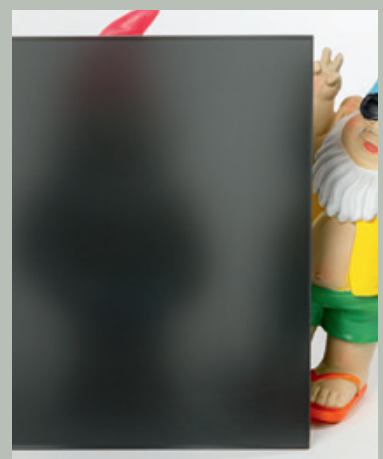

8 mm ESG Dark Grey voll matt

# fusion

 steht für hochwertige  
Glastüren mit innenliegendem  
Verbundmaterial.

2 x 4 mm ESG Fusion – Grünglas  
voll mattiert innenliegend

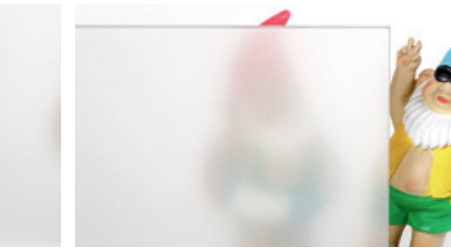

2 x 4 mm ESG Fusion – Softweiß  
voll mattiert innenliegend

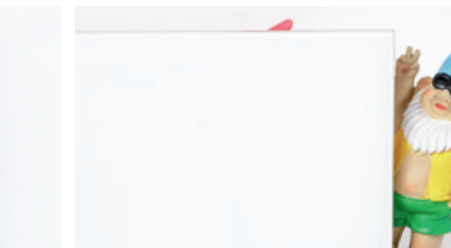

2 x 4 mm ESG Fusion – ExtraWeiß  
voll mattiert innenliegend

Beim Verbundglas (bestehend aus 2 x 4 mm ESG) wird das Motiv ebenfalls mittels klassischer Mattierung, Laser oder Druck auf das Glas aufgebracht.

Der Unterschied zum ESG besteht darin, dass die bedruckte ESG-Platte nun mit Verbundmaterial (einer innenliegenden Folie) und einer weiteren ESG-Platte fusioniert.

Sollten unsere Verbundglastüren einmal zu Bruch gehen, haftet das Glas an dem Verbundmaterial und die Tür zerfällt nicht in Einzelteile. Aus diesem Grund sind unsere Türen auch für Familien mit Kindern bestens geeignet.

**Unser VG ist zusätzlich noch:**

bruchsicherer  
dicker  
schalldichter  
beidseitig glatt

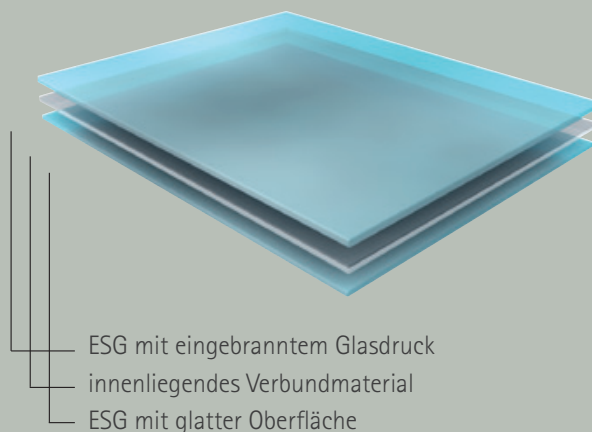

## Motiv nach Wahl

Designen Sie Ihre eigene, individuelle Glastür.

MOTIV  
NACH  
WAHL



Beispiel: familie micromatt | 1-flügelige Ganzglasschiebetür



Beispiel: familie fotoprint | 1-flügelige Ganzglasschiebetür



Herzlich Willkommen bei Mila, Luca, Sina und Tom. Heute werden Sie zu neuen Ideen inspiriert.

Sie haben verschiedene Möglichkeiten Ihre eigene, individuelle Glastür zu gestalten – ganz nach Ihrem Geschmack und im gewünschten Verfahren.

Auch wenn es Mila, Luca, Sina und Tom nicht im wahren Leben gibt – sie sind wie erkelenz Glastüren und wie Sie: außergewöhnlich statt langweilig, immer mit Stil und Geschmack und jeder für sich ein wahres Individuum.

Lassen Sie sich inspirieren!

Tom möchte für das Familienbad ein Foto der Familie auf die Glastür drucken. Ob in micromatt für die besonders filigranen Motive mit einzigartigen Verläufen, in fotoprint oder mit keramischer Oberfläche bleibt Ihnen überlassen – für erkelenz Glas sind alle drei Verfahren kein Problem. Wir produzieren hier in Deutschland vor Ort.



linke Tür: prime, 7 mm Streifenbreite, klassisch mattiert | Motiv klar | 1-flüglige Ganzglasschiebetür |  
rechte Tür: prime, 7 mm Streifenbreite, klassisch mattiert | Motiv klar | 1-flüglige Ganzglasdrehtür

## Sie haben die Wahl zwischen unseren Standard Glastüren und 1000 und ein Motiv:

**Wählen Sie ein Motiv aus unserer großen Angebotspalette aus und verschönern Sie damit Ihr Zuhause.**

Lichtdurchflutetes Wohnen folgt aktuell dem Trend der Zeit. Ob transparent oder mattiert, wie viele Blicke durch Ihre Glastür hindurch gehen dürfen, entscheiden Sie ganz allein.

Entdecken Sie Glas in den schönsten Formen:

Von ein- oder zweiflügeligen Ganzglastüren bis hin zu vielfältigen Schiebetürsystemen.

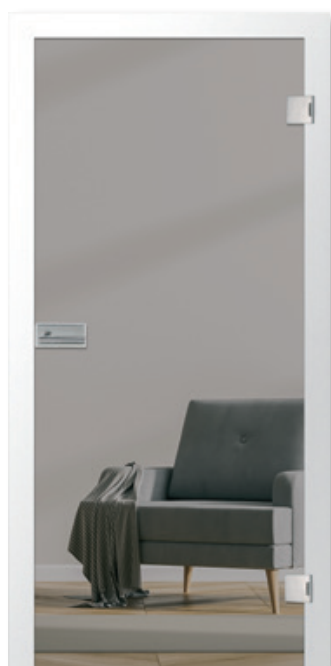

float klar



vollflächig klassisch mattiert

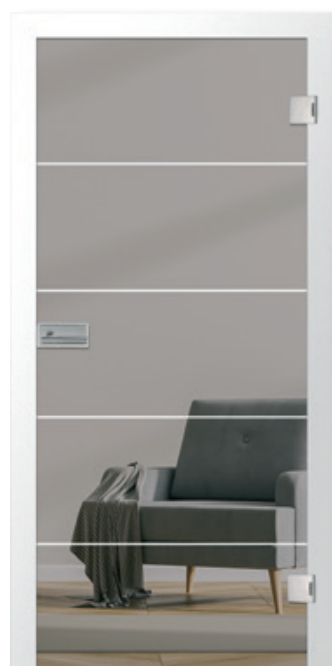

prime, 7 mm Streifenbreite,  
klassisch mattiert | Motiv matt



prime, 7 mm Streifenbreite,  
klassisch mattiert | Motiv klar

## erkelenz Glas empfiehlt:



quadratus klassisch mattiert Motiv klar | 1-flügelige Ganzglastür



Unseren Klassiker „quadratus“ klar strukturiert und überhaupt nicht aufdringlich und der neue Klassiker „phase“ mit seiner minimalistischen abgeschrägten Linie.



Cubus 8 BLACK|LINE | Dusche ED 900 BLACK|LINE

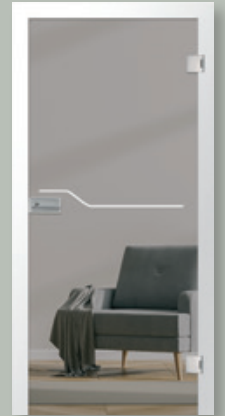

phase  
klassisch mattiert  
Motiv matt



phase  
klassisch mattiert  
Motiv klar

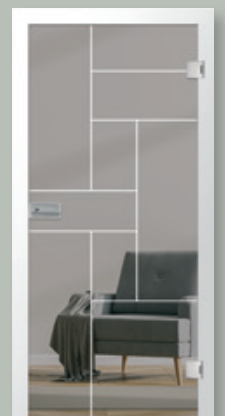

quadratus  
klassisch mattiert  
Motiv matt

# Ausgefallenes Design: curves



curves  
klassisch mattiert Motiv matt



curves  
klassisch mattiert Motiv klar



curves klassisch mattiert | Motiv klar | 1-flügelige Ganzglaspendedeltür, geschosshoch



Der besondere Reiz entsteht durch den Wechsel aus matten und transparenten Bereichen, die Durchblicke gestatten. curves erinnert an den „Streckenplan“ einer U-Bahn und fügt sich als dezenter Blickfang in die Gesamtgestaltung Ihrer Wohnung ein.

# Räume trennen und Tiefenwirkung erhalten.



lira  
klassisch mattiert Motiv matt



lira  
klassisch mattiert Motiv klar



crystall  
klassisch mattiert Motiv matt



crystall  
klassisch mattiert Motiv klar



Mit unseren Klassikern „lira“ mit seinem runden Design und den sich verjüngenden Linien, der ein Hingucker ist, „crystall“ mit seinem halb runden Strudeldesign oder „fasi“ mit seinen dezent, versetzten waagerechten Linien lassen sich Räume perfekt von einander trennen.

alu  
BLOCK  
ZARGE



fasi klassisch mattiert Motiv matt | Alublockzarge Ganzglasanlage | Beschlag Office|Office eckig

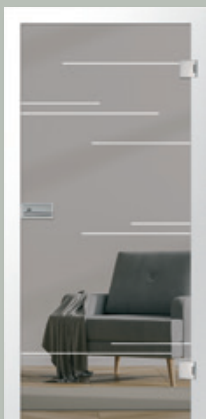

fasi  
klassisch mattiert  
Motiv matt



fasi  
klassisch mattiert  
Motiv klar

Passt sich überall an.  
Auffällig - unauffällig.



line 1  
klassisch mattiert Motiv matt  
Schlosseite klar



line 1  
klassisch mattiert Motiv klar  
Schlosseite matt

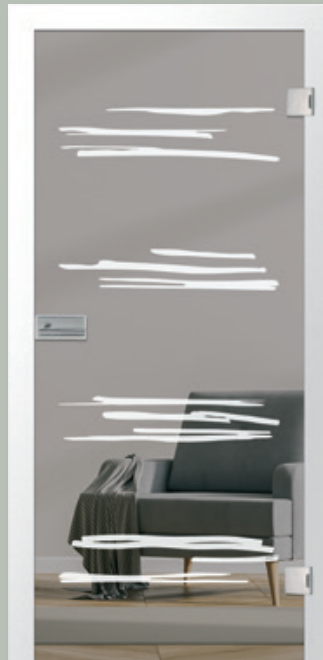

bukarest  
klassisch mattiert Motiv matt



bukarest  
klassisch mattiert Motiv klar

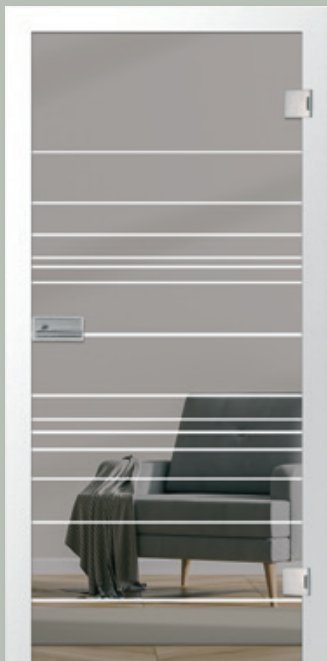

quer  
klassisch mattiert Motiv matt

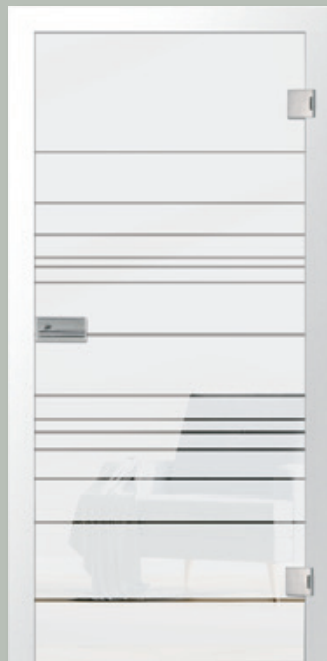

quer  
klassisch mattiert Motiv klar

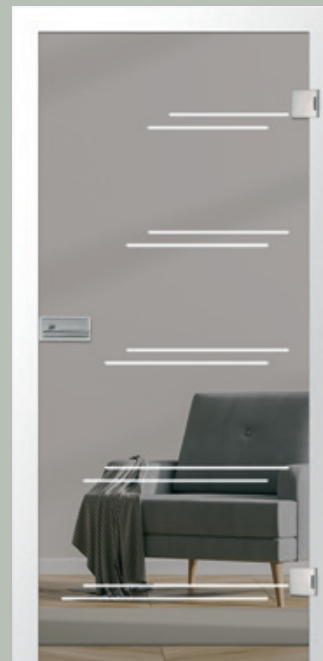

aida  
klassisch mattiert Motiv matt



aida  
klassisch mattiert Motiv klar



ufficio klassisch mattiert | Motiv klar | 2-flüglige Ganzglaspendeltür



selina  
klassisch mattiert Motiv matt

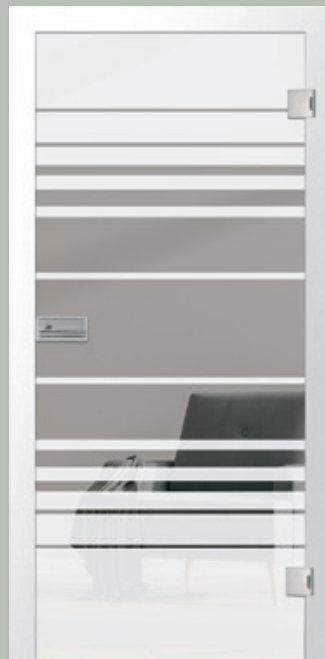

selina  
klassisch mattiert Motiv klar

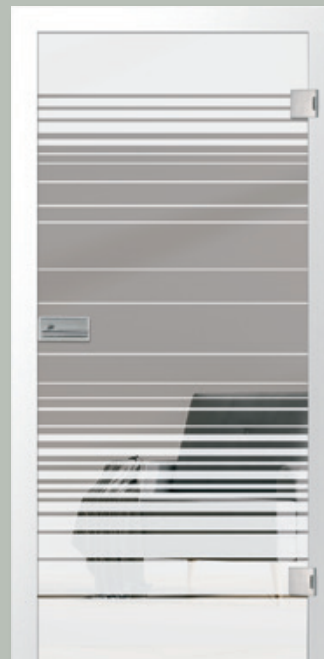

ufficio  
klassisch mattiert Motiv klar



ufficio  
klassisch mattiert Motiv matt



morse  
klassisch mattiert Motiv matt



morse  
klassisch mattiert Motiv klar

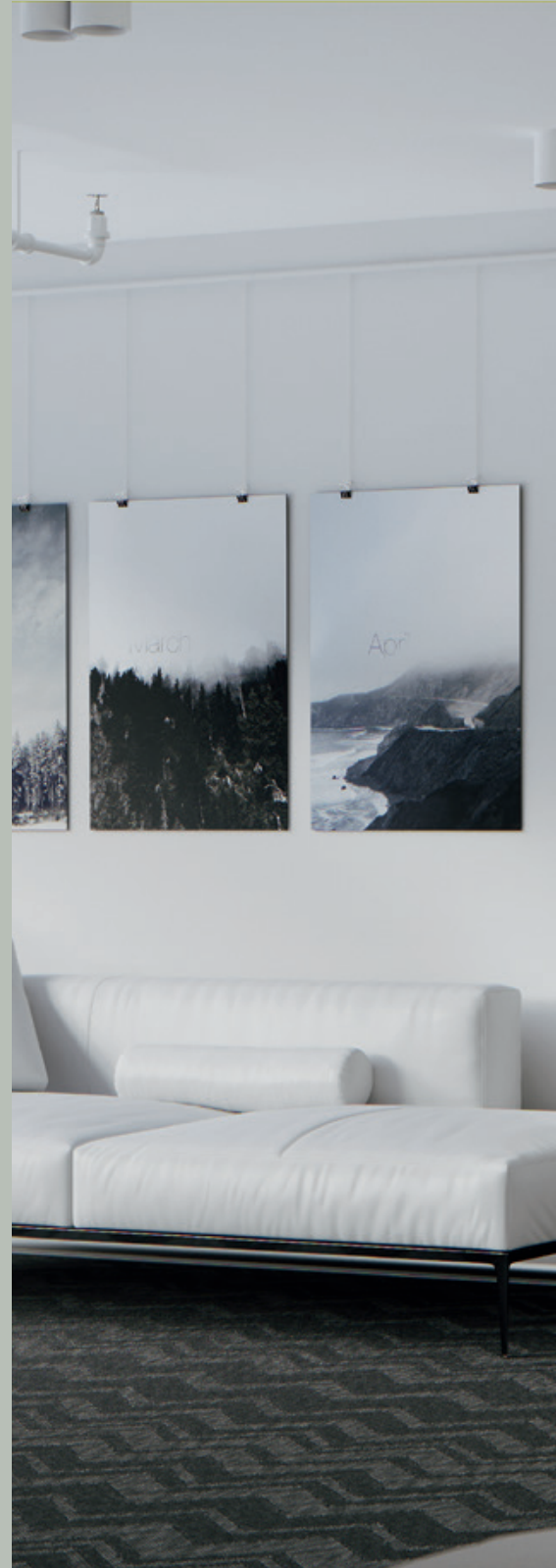

Vom Morsezeichen  
inspiriertes Design.



Dieses schlichte aber doch sehr beeindruckende Design ist von den typischen Morsezeichen inspiriert worden, da kurze

und lange Striche dem Motiv das gewisse Etwas geben.



morse klassisch mattiert | Motiv matt | 2-flüglige Ganzglaspendeltür mit 2 festen Seitenteilen und Oberlicht



atessa klassisch mattiert | Motiv klar | 1-flüglige Ganzglasschiebetür | DORMA Manet



MANET verbindet hochwertiges Design von Edelstahlhaltern mit rahmenlosen Türflügeln aus Glas. Im Innenbereich von Gebäuden entstehen lichtdurchflutete, barrierefreie Eingangslösungen.



atessa  
klassisch mattiert Motiv matt



atessa  
klassisch mattiert Motiv klar

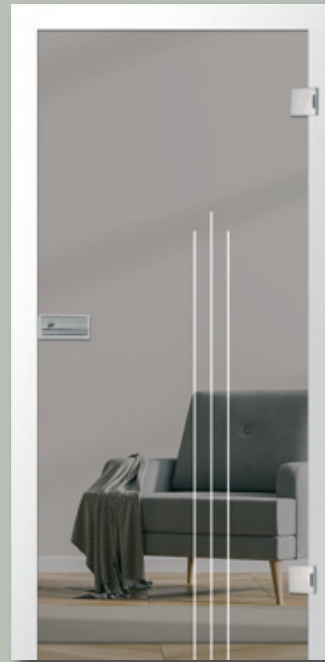

vertigo  
klassisch mattiert Motiv matt



vertigo  
klassisch mattiert Motiv klar



bergamo  
klassisch mattiert Motiv matt



bergamo  
klassisch mattiert Motiv klar



amara  
klassisch mattiert Motiv matt  
Schlosseite matt



amara  
klassisch mattiert Motiv klar  
Schlosseite klar

Auffällig und dennoch schlicht.

**TOPKLASSIKER**



cafe 2 klassisch mattiert | Motiv matt | 1-flügelige Ganzglasschiebetür mit einem festen Seitenteil, BLACK|LINE

keramische  
oberfläche 



cafe 2  
klassisch mattiert Motiv matt



cafe 2  
klassisch mattiert Motiv klar



Wir geben Transparenz  
ein Gesicht.



cinque  
klassisch mattiert Motiv matt



cinque  
klassisch mattiert Motiv klar

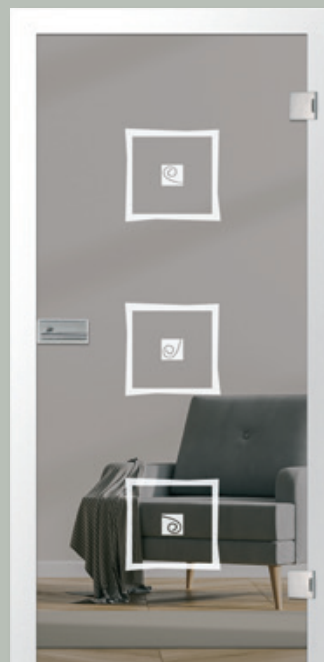

pescara  
klassisch mattiert Motiv matt



pescara  
klassisch mattiert Motiv klar

# BLACK | LINE



cubus 2 – BLACK|LINE, keramischer Digitaldruck | auf Weißglas klar | Motiv matt schwarz |  
Ganzglasanlage mit festen Seitenteilen | Griffstange Milan eckig – BLACK|LINE

Diese Kollektion bietet spannungsvolle Kontraste in schwarz | weiß mit passend abgestimmten matt schwarzen Beschlägen.



Auf ganzer Linie schwarz – diese Design Kollektion besticht durch ihre eleganten geradlinigen Designs in mattem tief-schwarz.

Manche Designs erinnern an Sprossenfenster alter Industriehallen andere arbeiten mit waagerechten oder senkrechten Linien – mal mit mehr mal mit weniger Durchblick.



cubus 1 – BLACK|LINE, keramischer Digitaldruck | auf Weißglas klar | Motiv matt schwarz | 1-flüglige Ganzglasschiebetür | DORMA Muto – BLACK|LINE | Griffstange milan rund – BLACK|LINE



cubus 2 – BLACK|LINE, keramischer Digitaldruck | auf Weißglas klar | Motiv matt schwarz



cubus 2 – BLACK|LINE, keramischer Digitaldruck | auf ExtraWeiß | Motiv matt schwarz

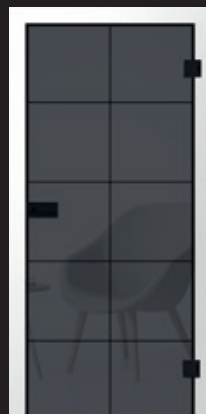

cubus 2 – BLACK|LINE, keramischer Digitaldruck | auf Grey | Motiv matt schwarz

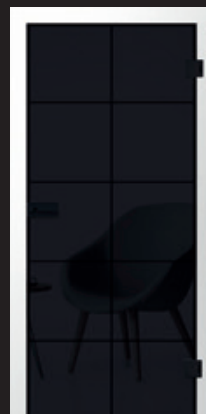

cubus 2 – BLACK|LINE, keramischer Digitaldruck | auf DarkGrey | Motiv matt schwarz

Für jedes Ambiente – die richtige Glasfarbe. Sie haben die Wahl zwischen transparentem Weißglas und Extra-Weiß, vollflächig mattiert sowie zwei Grautönen: Grey, mit Durchsicht und DarkGrey fast blickdicht.

# Unser Klassiker – das 4-Streifen Motiv, hier – kontrastreich in Tiefschwarz.

Die Glastürdesigns der Kollektion „BLACK|LINE“ sind in den Glasvarianten Weißglas und im fast blickdichtem ExtraWeiß erhältlich. Ob Sie das Design in transparent oder auf unserem ExtraWeiß bevorzugen, entscheiden Sie ganz allein.

Abgerundet wird das minimalistische Design durch eine passende Beschlagskollektion in Tiefschwarz. Entdecken Sie ein- oder zweiflügelige Ganzglastüren bis hin zu vielfältigen Schiebetürsystemen.



prime – BLACK|LINE, keramischer Digitaldruck | auf ExtraWeiß | Motiv matt schwarz | 1-flügelige Ganzglasschiebeür,  
DORMA Muto – BLACK|LINE | Griffmuschel Palermo  
rechte Tür: prime – BLACK|LINE, keramischer Digitaldruck | auf ExtraWeiß | Motiv matt schwarz | 1-flügelige Ganzglasdrehtür |  
Griff: Basic Omega 2.0 – BLACK|LINE



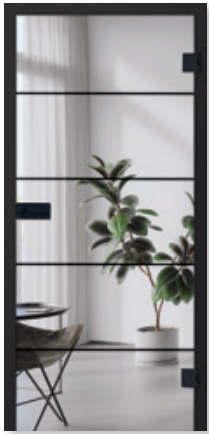

prime – BLACK|LINE,  
keramischer Digitaldruck  
auf Weißglas klar | Motiv  
matt schwarz | Aluzarge -  
BLACK|LINE



prime – BLACK|LINE,  
keramischer  
Digitaldruck| auf  
ExtraWeiß | Motiv matt  
schwarz| Aluzarge -  
BLACK|LINE

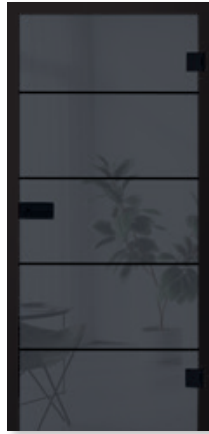

prime – BLACK|LINE,  
keramischer Digitaldruck|  
auf Grey | Motiv matt  
schwarz | Aluzarge -  
BLACK|LINE

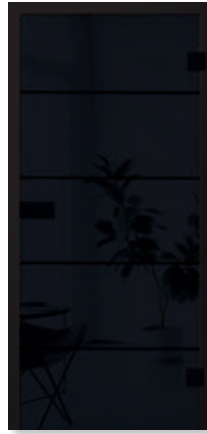

prime – BLACK|LINE,  
keramischer Digitaldruck|  
auf DarkGrey | Motiv  
matt schwarz | Aluzarge -  
BLACK|LINE



Beschlag Basic Omega 2.0  
– BLACK|LINE



# Dezente Hingucker für Sie.

cusbus 12 ist ein ideales Motiv für Ihren Wohnbereich. Als zeitloses Design auf Ihrer Tür, die als dezenter Raumtrenner zwischen Wohn- und Esszimmer fungiert.



cusbus 12 – BLACK|LINE, keramischer Digitaldruck| auf Weißglas klar | Motiv matt schwarz



cusbus 12 – BLACK|LINE, keramischer Digitaldruck| auf ExtraWeiß | Motiv matt schwarz



cusbus 12 – BLACK|LINE, keramischer Digitaldruck| auf Grey | Motiv matt schwarz

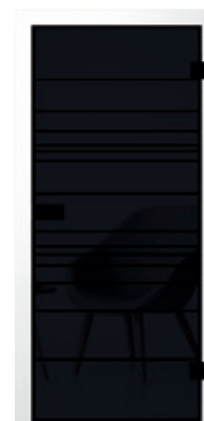

cusbus 12 – BLACK|LINE, keramischer Digitaldruck| auf DarkGrey | Motiv matt schwarz



cusbus 12 – BLACK|LINE, keramischer Digitaldruck| auf Weißglas klar | Motiv matt schwarz | Ganzglaseiteile



cubus 8 - BLACK|LINE, keramischer Digitaldruck | auf Weißglas klar | Motiv matt schwarz



cubus 8 - BLACK|LINE,  
keramischer Digitaldruck |  
auf ExtraWeiß | Motiv  
matt schwarz



cubus 8 - BLACK|LINE,  
keramischer Digitaldruck |  
auf Grey | Motiv matt  
schwarz



cubus 8 - BLACK|LINE,  
keramischer Digitaldruck |  
auf DarkGrey | Motiv matt  
schwarz

Effektivvoll – für das gewisse Etwas in Ihrem Zuhause mit passenden Alublockzargen und Beschlägen.

# WHITE|LINE

Glastürensysteme in schmeichelndem matt weiß

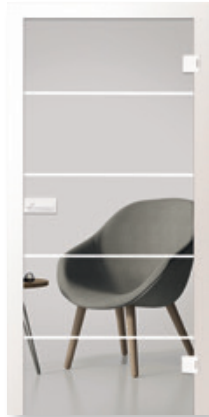

prime - WHITE|LINE,  
keramischer Digitaldruck|  
auf Weißglas klar | Motiv  
matt weiß



prime - WHITE|LINE,  
keramischer Digitaldruck|  
auf ExtraWeiß | Motiv  
matt weiß

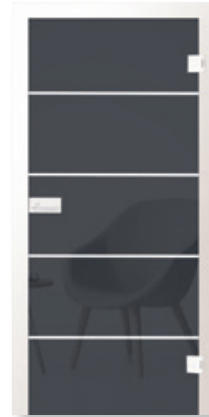

prime - WHITE|LINE kera-  
mischer Digitaldruck| auf  
Grey | Motiv matt weiß

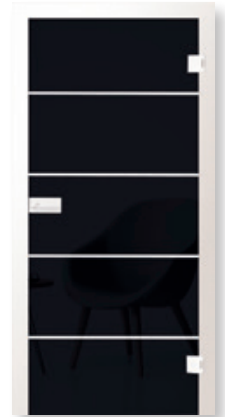

prime - WHITE|LINE,  
keramischer Digitaldruck|  
auf DarkGrey | Motiv  
matt weiß



prime - WHITE|LINE, keramischer Digitaldruck| auf ExtraWeiß | Motiv matt weiß |  
1-flüglige Ganzglasschiebeür, DORMA Muto - WHITE|LINE | Griffleiste Slim



cubus 1 – WHITE|LINE, keramischer Digitaldruck | auf Weißglas klar | Motiv matt weiß |  
Ganzglasschiebetür mit festem Seitenteil, DORMA Muto – WHITE|LINE | Griffstange Tubo – WHITE|LINE

Cubus 1 - eine wunderschöne, schlichte Variante ob für Schiebe- oder Drehtür



cusus 2 – COLOR|LINE-GRAPHIT, keramischer Digitaldruck| auf Weißglas klar | Motiv GRAPHIT | 1 flügelige Ganzglas-Drehtür mit zwei Seitenteilen und Oberlicht | Alublockzarge – COLOR|LINE-GRAPHIT| Griff



cusus 2 – COLOR|LINE-SCHILF keramischer Digitaldruck| auf Weißglas klar | Motiv SCHILF | 1 flügelige Ganzglas-Drehtür mit zwei Seitenteilen und Oberlicht | Alublockzarge – COLOR|LINE-SCHILF | Griff

# COLOR|LINE

Glastürensensysteme mit natürlich matten Farbtönen



#vier Lifestyle-Farben für den Motivdruck, Beschläge, Zargen und Alublockzargen ergänzen unser Programm.

Ein Raum 4 Gesichter. Ob ein auffälliges Schilfgrün, ein zurückhaltendes Quarz-Grau, oder ein dezentes Anthrazit oder Maron. Ihre Farbauswahl bestimmt die gewünschte Raumatmosphäre. Dabei können Sie Kontraste schaffen oder dezent, Ton in Ton arbeiten, je nach gewünschter Wirkung. Die farblich abgestimmten Alublockzargen machen die Türanlage zu einem besonderen Highlight.

COLOR|LINE-GRAPHIT



COLOR|LINE-QUARZ



COLOR|LINE-SCHILF



COLOR|LINE-MARON





cube 2 – COLOR|LINE-QUARZ, keramischer Digitaldruck | auf Weißglas klar | Motiv QUARZ | 1 flügelige Ganzglas-Drehtür mit zwei Seitenteilen und Oberlicht | Alublockzarge – COLOR|LINE-QUARZ | Griff

alu  
BLOCK  
ZARGE



cube 2 – COLOR|LINE-MARON keramischer Digitaldruck | auf Weißglas klar | Motiv MARON | 1 flügelige Ganzglas-Drehtür mit zwei Seitenteilen und Oberlicht | Alublockzarge – COLOR|LINE-MARON | Griff

COLOR|LINE-MARON

# Industrie-Loft Kultur.



cubus 2 – COLOR|LINE-GRAPHIT, keramischer Digitaldruck| auf ExtraWeiß | Motiv GRAPHIT | 1-flüglige Ganzglaspendeltür in Holzarge | Griffstange Tubo GRAPHIT



cubus 2 – COLOR|LINE-GRAPHIT, keramischer Digitaldruck| auf Weißglas klar | Motiv GRAPHIT



cubus 2 – COLOR|LINE-GRAPHIT, keramischer Digitaldruck| auf Extra-Weiß | Motiv GRAPHIT

Ein Einrichtungsstil, der Design und Reduktion mit Gemütlichkeit verknüpft und dabei auf reduzierte Strukturen setzt. Als Stilvoller Kommunikationsmittelpunkt leisten unsere Glastüren genau das für Ihr Zuhause.





COLOR|LINE-QUARZ



cube 12 – COLOR|LINE-QUARZ, keramischer Digitaldruck| auf Weißglas klar | Motiv QUARZ



cube 12 – COLOR|LINE-QUARZ keramischer Digitaldruck| auf Extra-Weiß | Motiv QUARZ

cube 12 – COLOR|LINE-QUARZ, keramischer Digitaldruck| auf Weißglas klar | Motiv QUARZ | Ganzglasseiteile

COLOR|LINE-SCHILF



cube 4 – COLOR|LINE-SCHILF, keramischer Digitaldruck| auf Weißglas klar | Motiv SCHILF

# micromatt | laser

## Perfekt bis ins kleinste Detail.

Stellen Sie Ihr selbstgezeichnetes Bild oder ihr Urlaubsfoto in den Vordergrund, indem Sie es mit micromatt auf eine erkelenz Glastür lasern lassen. Denn unser Laser setzt mikroskopisch kleine Pixel aneinander, so dass fotorealistische Ergebnisse kein Problem sind.

Ihr gelasertes Motiv auf grey - oder dark grey.



micro 403 micromatt | laser  
auf klar



micro 312 micromatt | laser  
auf klar



micro 419 micromatt | laser  
Laser auf grey



micro 430 micromatt | laser  
Laser auf grey



micro 415 micromatt | laser  
Fläche matt



micro 416 micromatt | laser  
Fläche matt



micro 203 micromatt  
Laser auf dark grey



micro 405 micromatt  
Laser auf dark grey

# Oder Mattierung auf grey - oder dark grey.

Grey – Ist ein eingefärbtes transparentes Grauglas, das den Raum in ein geheimnisvoll schimmerndes Grau taucht.



lira klassisch matted  
Motiv matt, Fläche grey

madox klassisch matted  
Motiv matt, Fläche grey

mica klassisch matted  
Motiv matt, Fläche grey

Dark Grey – ist der zweite Farbton aus durchgefärbtem ESG.  
Diese Variante ist je nach Motiv fast Blickdicht.



picante klassisch matted  
Motiv matt,  
Fläche dark grey

curves klassisch matted  
Motiv matt,  
Fläche dark grey

heart klassisch matted  
Motiv matt,  
Fläche dark grey

# Jedes Motiv ist mit **rillenschliff** kombinierbar.

Verpassen Sie Ihrer Tür den letzten (Rillen-) Schliff.  
Wir fertigen V-, C- und Offcenter-Rillen in verschiedenen Breiten,  
wahlweise matt oder poliert. Durch die Lichtbrechung im Glas  
entstehen eindrucksvolle Effekte, die immer wieder faszinieren.



er 14 rillenschliff  
Fläche matt, v-rille



er 14 rillenschliff  
teilflächig matt, v-rille



er 225 rillenschliff  
Fläche matt, v-rille



er 65 rillenschliff  
Fläche klar, v-rille

# Treten Sie ein in die legendäre Welt von fotoprINT / fusion.

Lassen Sie sich begeistern, was mit unserem fotoprINT alles möglich ist. Wie detailgetreu und abwechslungsreich er sein kann. Fusion steht für hochwertige Glastüren mit innenliegendem Verbundmaterial.

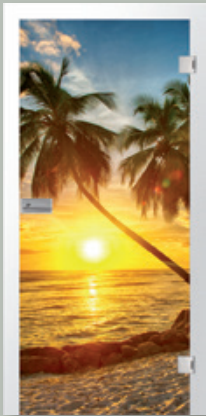

karibik fotoprINT



sylt fotoprINT



lighthouse 3 fotoprINT



football fotoprINT



hangover frau | fotoprINT

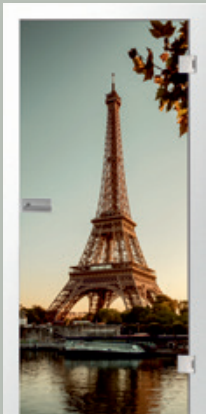

eiffel tower fotoprINT

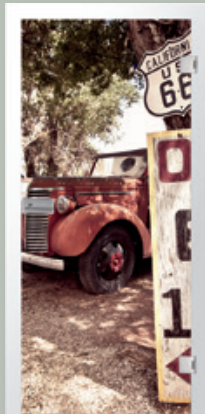

retro 2 fotoprINT

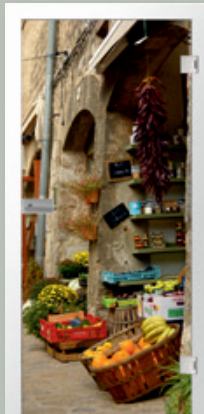

palma fotoprINT

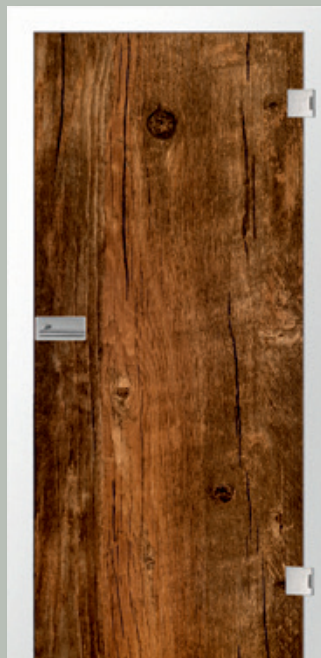

wooden door 3 fotoprINT



stone 1 fotoprINT



elefanten fotoprINT



teddy fotoprINT



music fotoprINT

# Oder peppen Sie Ihre Tür mit **mattprint** auf.

Mit unserem keramischen Druckverfahren ist jede Verlaufs-Variante möglich. Oder soll es lieber kein flächiges Motiv sein? Mit diesem Druckverfahren sind auch feine, unregelmäßige Linien, Muster und Farben kein Problem.



ortello mattprint



kreisel mattprint



bluster1 mattprint



cafe 2-farbe mattprint



dart mattprint



giraffe mattprint



micra-farbe mattprint



thema-farbe mattprint



## INDUSTRIE-LOFT KULTUR

Jede Lofttür ein Unikat – flexibel, zeitlos schön und elegant. Unsere Elemente verbinden moderne Optik mit klassischen Elementen und bieten ein hochwertiges Wohnenerlebnis.

Ob Wohnen in der Stadt oder auf dem Land – Einrichtungen, die ein urbanes Wohnfeeling verbreiten, liegen im Trend. Das filigrane und ausdrucksvolle Design der Lofttüren aus Stahl und Glas sorgt für einen modernen Look und ist mit unterschiedlichen Einrichtungsstilen kombinierbar.

Die mit eleganten Metallsprossen versehenen Trennwände gliedern große Räume in einzelne Zonen, ohne sie radikal voneinander zu trennen. Ob im industriellen Umfeld, im modernem Neubau, in der Gründerzeit-Villa oder Altbau-Eigentumswohnung. Lofttüren sind ein echter Eyecatcher und sorgen mit ihrer minimalistischen Eleganz für ein besonderes Raumgefühl – abgestimmt auf aktuelle Interieur-Trends.



Wir geben Transparenz  
ein Gesicht.

# The art of simplicity

Fokussiert auf das Wesentliche.  
Für elegante Räume mit einem harmonischen  
Gesamtbild und viel Licht.

**LOFT**  
**STAHL**  
**TÜREN**

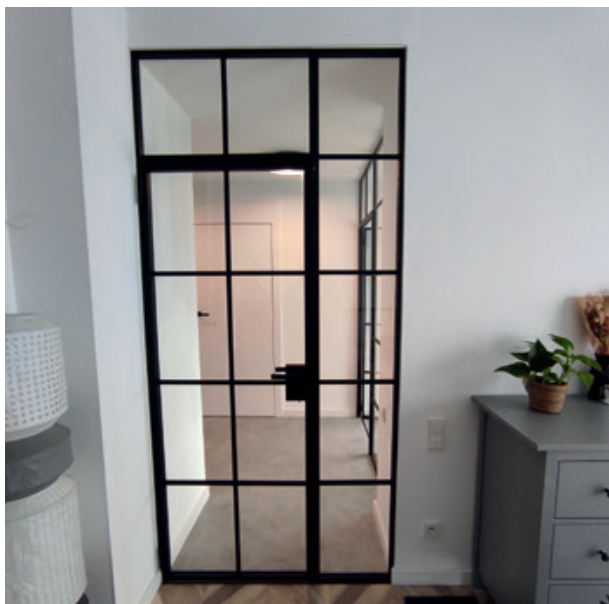

Variante 9 | 1-flügelige Drehtür mit 2 Seitenteilen und Oberlicht



## Jede Lofttür ein Unikat



Trennen Sie großflächige Wohnbereiche sinnvoll voneinander ab und behalten Sie gleichzeitig einen freien Blick auf angrenzende Räume.

Schaffen Sie einen harmonischen Übergang zwischen Wohnbereich und Küche. Sorgen Sie für natürlichen Lichteinfall und einen einladenden Empfang zwischen Flur und Wohnzimmer.

Verleihen Sie Ihrem Eingangsbereich einen besonderen Stil mit einer Lofttür als modernes Windfangelement.

# Oberflächenbeschichtung nach RAL

Unsere Profile werden mit Ihrer gewählten Wunschfarbe pulverbeschichtet. Zu unseren Standardfarben gehören RAL 9005 Tiefschwarz und RAL 9016 Verkehrsweiß. Soll es etwas individueller sein? Dann besteht die Möglichkeit einen Farbton aus der RAL Palette zu definieren.



Variante 8 | Drehtür mit Oberlicht und Seitenteil

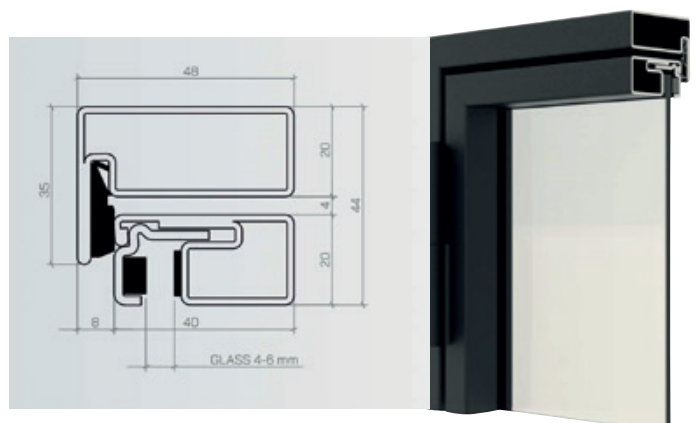



Stahl-Lofttüren  
nach Maß - für jede  
Einbausituation die  
passende Tür

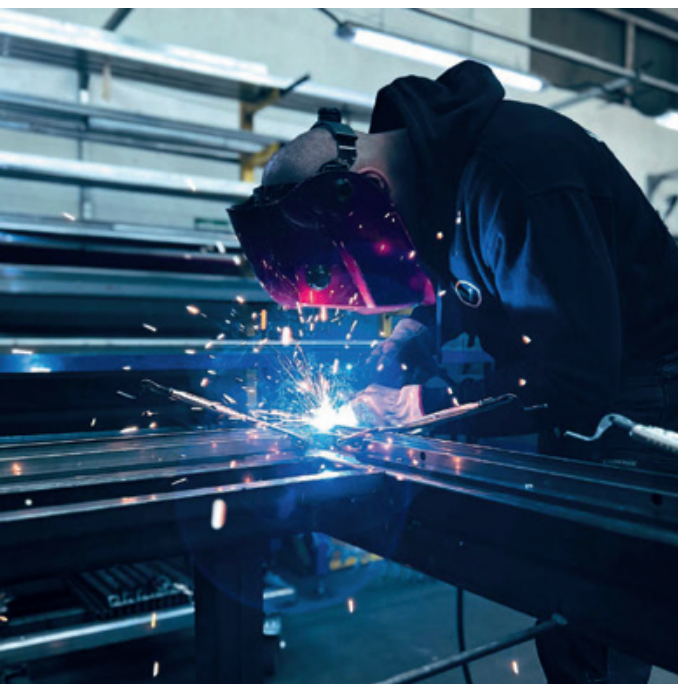

# Pendeltüren

Pendeltüren überzeugen durch ihre praktisch Art. Sie lassen sich durch leichten Druck auch mit vollen Händen öffnen. Die Griffstangen sind auf beiden Türseiten angebracht und ab 70° Öffnungswinkel sind die Türen sogar selbstschließend. Um ein Überdrehen der Pendeltür bei 90° zu verhindern, empfehlen wir Türstopper.



ufficio klassisch mattiert | Motiv matt | 2-flüglige Ganzglaspendeltür mit Oberlicht



dias klassisch mattiert | Motiv klar | 2-flüglige Ganzglaspendeltür

## Ganzglaspendeltür- beschläge

**tensor pendeltürbänder** zur Wand-/Zargenbefestigung  
Feststellung bei 90°  
inkl. aufliegender Montageplatte



**tensor pendeltürbänder** zur Zargenmontage  
Feststellung bei 90°  
inkl. eingelassener Montageplatte



**tensor pendeltürbänder**  
Glas an Glas  
Feststellung bei 90°



**dorma marcato Glas-|  
Glas | ähnlich Niro matt**



**dorma marcato Glas-|  
Wand | ähnlich Niro matt**



# DrehMoment.

Der gedämpfte Selbsteinzug für Holz- und Glastüren:

- Türbreiten bis max. 985 mm
- Türgewicht bis max. 40 kg
- für 8 mm ESG und 8,75 mm VG
- für DIN R und DIN L Türen erhältlich
- die Schließ-/Dämpfkraft ist einstellbar
- Oberflächen in Edelstahloptik, alufarben und weiß



Befestigung an Glastür



# Schiebetüren

## Sigma Schiebetürsysteme

Sigma 2.0 in Wand 80 (8 und 10 mm ESG) | mit einseitigem Softclose, | Push to open, einseitig



Sigma 2.0 - 120 XL  
integrierte Decken-  
montage

(8 und 10 mm ESG)  
max. Türgewicht  
120 kg  
für flächenbündig  
eingelassene  
Laufschiene inkl.  
Wippenlaufwagen  
für Holz- und Glas-  
türen

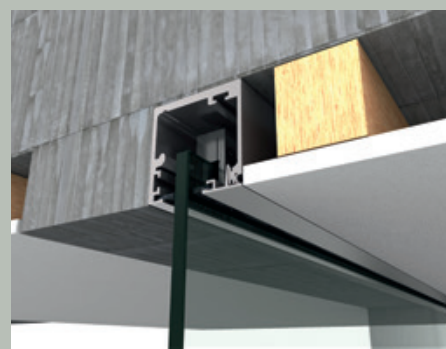

C 31 Edelstahlloptik,  
gebürstet; ALU EV1



## SlimLine

# Das Besondere begreifen

Der Beschlag, der das Design einer Ganzglastür wirklich vollendet. Glastüren bestechen durch ihren Minimalismus und ihre Individualität. Mit dem neuen Beschlag unterstützen Sie beides perfekt. Der Schlosskasten ist deutlich kleiner als übliche Standard-Varianten. Die intelligente Technik im Inneren sorgt für sanftes und leises Betätigen. Qualität, die man sehen und erleben kann.

# Qualität zum Sehen und Erleben



In zwei Oberflächen erhältlich:



Schwarz



Edelstahl

## Produkteigenschaften **SlimLine**

- Minimal-Design (kleiner als Standard-Beschlagsets)
- Flächenbündig mit der Zarge
- Hochwertige Haptik mit jedem Griff
- Komfort-Drückerdämpfung
- Versehentliches Aussperren nicht möglich
- 3-teilige Bänder für Office-Bohrungen
- Schlosskasten für Studio-Bohrungen
- Exakt einstellbare Drückerposition
- Für 8 mm und 10 mm Glastüren
- Inkl. Flüsterfalle (minimiert Schließgeräusche)
- Werksprüfung mit 500.000 Schließungen
- Im Set oder als Einzelteile erhältlich

In folgenden Ausführungen erhältlich:

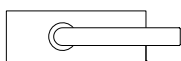

Unverschließbar (UV)

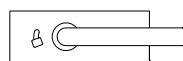

WC-Verriegelung (WC)



Gegenkasten (GK)

Das neue Design BLACK|LINE gibt es auch  
passend für Ihre Dusche.



cube 8 - BLACK|LINE, keramischer Digitaldruck | auf Weißglas klar | Motiv matt schwarz





Auch die Badausstattung erhält mehr und mehr Aufmerksamkeit und der Wunsch nach Individualisierung wird immer stärker.

Wir setzen deshalb auch hier neue Akzente. Wir bieten Ihnen in den Serien PAVONE, FLAMEA+ und FARFALLA die neue Trendfarbe matt schwarz - Black|Line mit passendem Zubehör. Lassen Sie sich inspirieren.

cupus 2 - BLACK|LINE, keramischer Digitaldruck | auf Weißglas klar | Motiv matt schwarz |  
Duschpendeltür 2-Flg., ED800 - BLACK|LINE

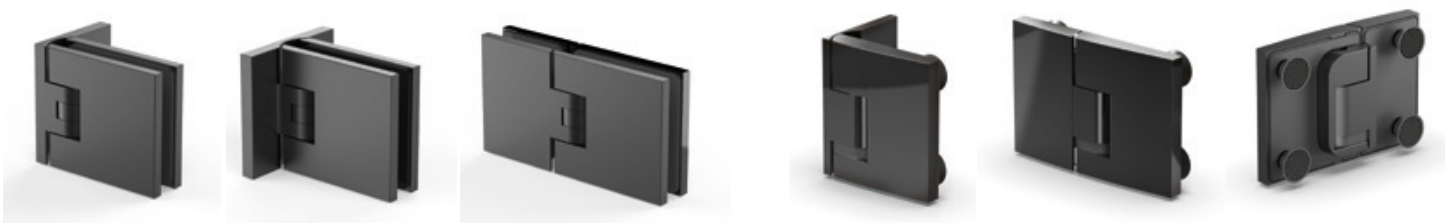

# Beschläge passend für jede Wohnsituation.

## Beschlagsets für Glastüren

basic tondo (inkl. L-Form Drücker)



basic piazza (inkl. L-Form Drücker)



arcos (inkl. arcos drücker)



basic alpha 2.0 (inkl. I-form drücker)



basic omega 2.0 (inkl. I-form drücker)



SlimLine (inkl. L-Form Drücker) UV|PZ



SlimLine (inkl. L-Form Drücker) UV|PZ



SlimLine (inkl. L-Form Drücker) WC



raggio (inkl. Drücker lt. Abbildung)



piatto (inkl. Drücker lt. Abbildung)



piazza wc kompakt (inkl. I-form drücker)



office / office pz (inkl. I-form drücker) Junior Office

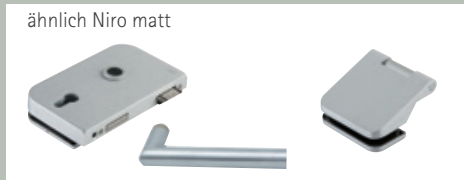

office / office pz (inkl. I-form drücker) Junior Office



office omega (inkl. I-form drücker) Junior Office

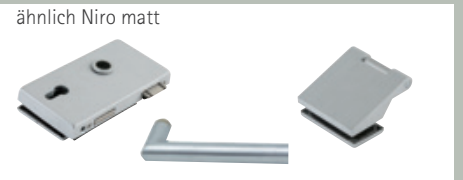

## Drücker

Die Drücker sind in folgenden Ausführungen erhältlich:

- ähnlich Niro matt
- Silber EV 1
- nach RAL



I-form drücker



drücker arcos



rundform



drücker rondo



drücker gala 2.0

## Ganzglasschiebetürbeschläge



**sigma 2.0 - 65 | 120**  
vorgerichtet für  
Glas- und Holztüren  
Edelstahloptik |  
ALU EV 1 |  
Schwarz



**beschlagsatz basic style**  
zur Wandmontage  
Edelstahl matt



**delta 1 glas**  
zur Wandmontage  
Tragkraft 100 kg  
Laufschienenrohr  
Länge: 2000 - 6000 mm  
Edelstahl matt



**DORMA MUTO**  
**Comfort M 60 |**  
**Comfort L 80 |**  
**Premium XL 150 |**  
**Premium Self-Closing 120**  
zur Wand- oder  
Deckenmontage  
Edelstahloptik |  
silber eloxiert | weiß |  
Tiefschwarz | Black|Line



**DORMA manet**  
**compact**  
aufliegende Punkthalter  
Glasgewicht (kg):  
max. 100 kg  
8 und 10 mm ESG  
zur Wandmontage  
Aluminiumfarben

## Griffmuscheln

Die Griffmuscheln sind in  
folgenden  
Ausführungen erhältlich:

- Edelstahl matt
- Edelstahloptik
- ALU EV 1
- BLACK|LINE
- WHITE|LINE



pisa



turin

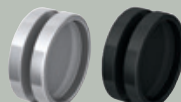

palermo

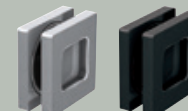

fiorenz



venedig



parma



verona



genua



Como (GM eckig)



Griffloch poliert

## Griffstangen

Die Griffstangen sind in  
folgenden Ausführungen  
erhältlich:

- Edelstahl matt
- BLACK|LINE

dorma arcs

- Edelstahloptik
- EV 1 Deko
- Niro poliert



rondo



rondo  
mit einseitiger  
V-Leiste



rondo  
mit beidseitiger  
V-Leiste



porto rund  
verschließbar



porto eckig  
verschließbar



dorma  
UNIQUIN



dorma  
arcs

Die Griffstangen sind in  
folgenden Ausführungen  
erhältlich:

- Edelstahloptik
- ALU EV 1
- BLACK|LINE



milan rund



milan eckig



milan rund  
mit einseitiger  
V-Leiste



milan eckig  
mit einseitiger  
V-Leiste



milan  
mit beidseitiger  
V-Leiste



Griffstange  
KC 17  
zum Kleben

Die Griffstangen sind in  
folgenden Ausführungen  
erhältlich:

- Edelstahloptik
- BLACK|LINE



Griffstange Cubo

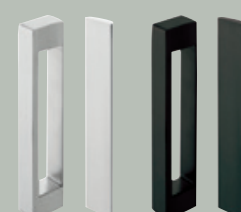

Griffstange Cubo zum Kleben



Griffstange Quadratus



Griffstange Quadratus mit einseitiger V-Leiste

Es berät Sie:



*Wir geben Transparenz  
ein Gesicht.*

**erkelenz** Glas

**erkelenz Glas GmbH**  
Blockweg 2  
33129 Delbrück-Westenholz  
info@erkelenz-glas.de

Telefon 02944 - 979950  
Telefax 02944 - 9749166  
www.erkelenz-glas.de